

「きりんさん」は、木質ペレットを燃料にした
アウトドア用グリルヒーターです。

Pellet Grill Heater KIRINSAN

FUN!



手軽に持ち運びができて、アウトドアで楽しく調理ができます。

LEARN!



子供たちに森のエネルギーを伝える環境教育の一環として!

EMERGENCY!



災害時の熱源として、煮炊きができて暖を取れます。

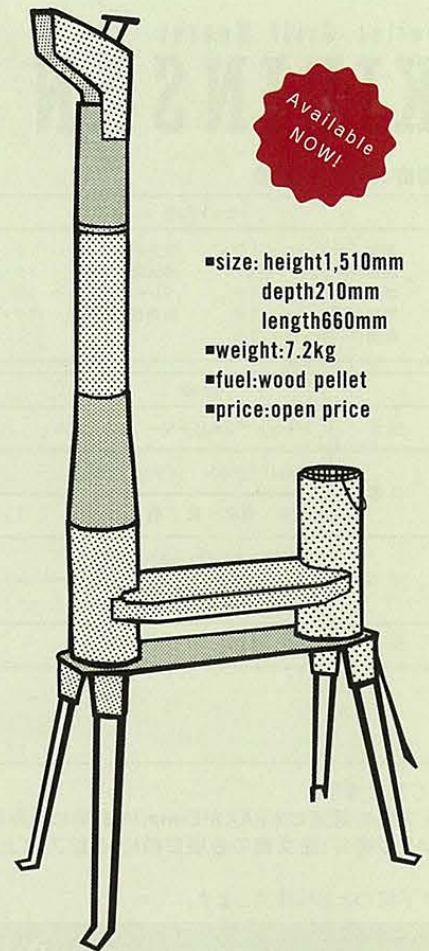

Available NOW!

- size: height1,510mm
depth210mm
length660mm
- weight:7.2kg
- fuel:wood pellet
- price:open price

なんで「きりん」のかたちなの？

『きりん』のお尻はペレットタンク、お腹に炎が通って熱くなり、長い首は煙突です。頭のツノは風向きに合わせて顔の向きを変えるためのハンドルで、口から排気を吹き出します。シッポは灰をかき出す道具です。ペレットを簡単な仕組みで効率良く燃やしたい。そんな思いから生まれたかたちが「きりんさん」です。

燃料の木質ペレットってなに？

木質ペレットは、木を粉碎して乾燥・圧縮してできた燃料です。取り扱いの安全性が高く、運ぶのも便利です。暖房や調理やお湯を沸かしたり、私たちの生活の中で役立つ熱エネルギーが小さな粒に詰まっています。ペレットの材料は、山の中で木を伐採した時に出る細い木や、家を建てる時に出る製材くず。そんな使い道のなくなった木もペレットの燃料にすることができます。

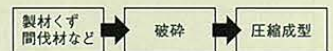

木質ペレット燃料

森林が豊かな日本の国土。もともと日本人は薪や炭を上手に使い生活の中に取り入れてきました。木質ペレットは、その森のエネルギーの新しい仲間です。「きりんさん」をお使いいただくことは、私たちの身近に木のエネルギーがあること、炎を役立てる知恵と楽しさを思い出させてくれます。

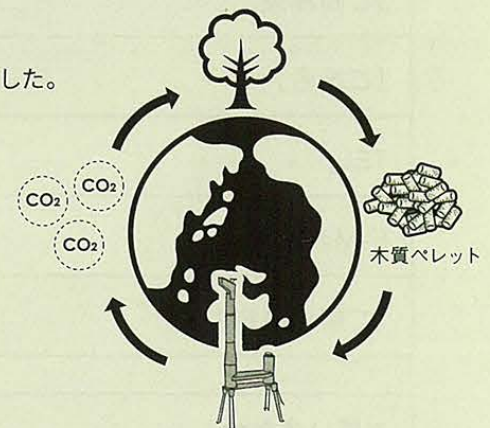

「きりんさん」

「きりんさん」を再リリースする目的の1つに、3.11の大震災を経験した今の時代に、改めて自然エネルギーのあり方を考えるきっかけになってほしいとの思いがあります。森で持続可能なエネルギーをつくり出す取り組みと、森林整備・保全の必要性。木質の燃料が効率良く燃焼する仕組みと活用方法。フィールドの中に手軽に持ち込める「きりんさん」を活用していただき、環境教育の現場や自然保護活動のイベントなどで、お役立ていただきたいと考えています。



Pellet Grill Heater KIRINSAN

価格：オープン価格

セット内容	
本体……………1ケ	灰かきペラ……………1ケ
燃料バスケット……………1ケ	着火剤……………1ケ
煙突……………1ケ	ペレット……………1ケ
煙突ヘッド……………1ケ	取扱説明書……………1ケ
煙突ベース……………1ケ	

仕様	
品名	ペレットグリルヒーター きりんさん
材質	燃料バスケット：ステンレス鋼 本体・煙突・脚：鉄
寸法	使用時：1520×210×660mm 収納時：395×210×610mm
重量	本体：7.2kg

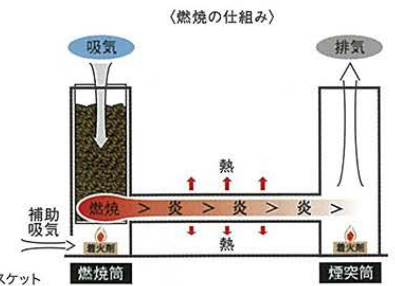
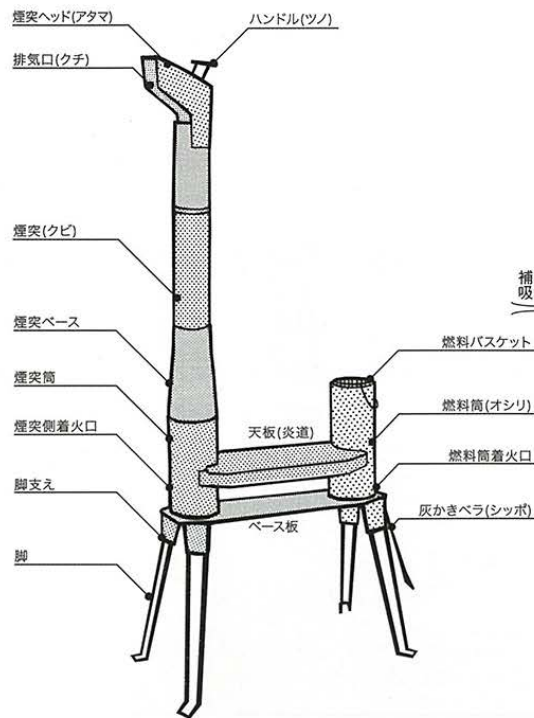

「らくださん」は木質ペレット・薪に対応した
アウトドア用グリルヒーター＆オーブンです。

Pellet Grill Heater

RAKUDASAN

Multi-Fuel
Stove

- size: height1,520mm
depth410mm
length680mm
- weight:12kg
- fuel:wood pellet or
fire wood
- price:open price

FUN!



手軽に持ち運びができて、アウトドアで楽しく調理ができます。

LEARN!



子供たちに森のエネルギーを伝える環境教育の一環として!

EMERGENCY!



災害時の熱源として、煮炊きができて暖も取れます。

《らくださんの燃料》

らくださんの燃料筒(オシリ)には
秘密が隠されています。



木質ペレット

燃料筒を立て、燃料バスケットを装着すると木質ペレットを燃料として使用することができます。

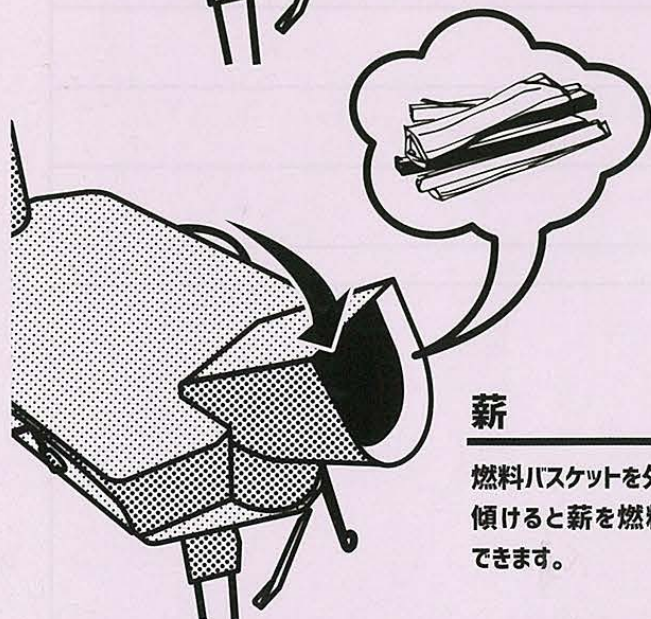

薪

燃料バスケットを外し、燃料筒を傾けると薪を燃料にすることができます。

《らくださんの胴体はオープン!》

箱型の胴体はオープンになっています。
両側にあるドアは取っ手をスライドすると90度の角度で固定できるので食材・調理器具の出し入れに便利です。

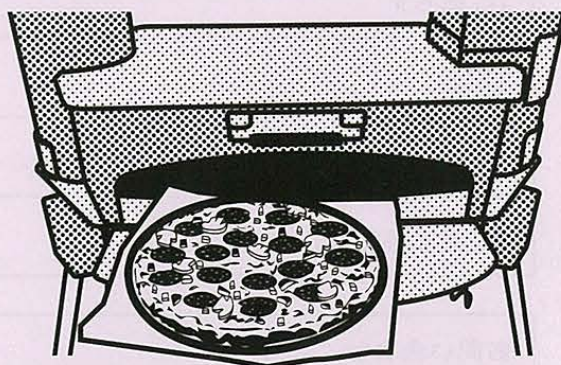

らくださんの胴体でピザなどのオープンを使った調理を楽しむことができます。
また、同時に天板で鍋や鉄板を使用することができるので1台で調理の幅が広がります。



Pellet Grill Heater

RAKUDASAN

価格：オープン価格

セット内容	
本体……………1ケ	灰かきべら……………1ケ
燃料バスケット……………1ケ	着火剤……………1ケ
煙突……………1ケ	ペレット……………1ケ
煙突ヘッド……………1ケ	取扱説明書……………1ケ
煙突ベース……………1ケ	

仕様	
品名	ペレットグリルヒーター らくださん
材質	燃料バスケット：ステンレス鋼 本体・煙突・脚：鉄
寸法	使用時：1520×410×680mm 収納時：395×410×610mm
重量	本体：12kg

